

新商品

バルク貯槽用隔壁パネル (KBシリーズ)

カクバル

- P1 隔壁パネル「カクバル」
隔壁パネル「パネルティー」

バルク貯槽用フェンス (ZAMシリーズ)

BULZAM (S省スペース・L標準サイズ)

- P2 製品特性
P3 Sシリーズ SZAM-150 (横・縦型)、300 (横型)
P4 Sシリーズ SZAM-300 (縦型・H1820)、500 (横型)
P5 Sシリーズ SZAM-500 (縦型)、980 (横上型・H1820)
P6 Sシリーズ SZAM-980 (縦型)、バルザム設置例
P7 Lシリーズ LZAM-300 (横・縦型・H1820)、LZAM-500 (横型)
P8 Lシリーズ LZAM-500 (縦型)、980 (横横・縦型)
P9 Lシリーズ LZAM-980 (横上型H1820)、別売部品、ホームタンク
P10 BULZAM組合せ表、S・Lシリーズ 指定色・耐塩害仕様価格表、特別仕様の製作について

LPガス
バルク
貯槽用

ボンベック

平成23年9月
(2011年)
価格改定版
vol.7

バルク貯槽用収納庫 (HBSシリーズ)

HBS収納庫

- P11 HBS製品特性、バルク容器150キロ向け収納庫
P12 HBS-300 (横・縦型)、HBS-500 (横・縦型)
HBS-980 (横上・縦型)
P13 基礎と取付け方法について、
指定色・耐塩害仕様価格表、特別仕様の製作について

バルク貯槽用車止め (BGシリーズ)

バルクガード

- P14 バルクガード

HOKUEI

工業所有権取得済 特許 第3767892号
意匠登録 第1118412・1118413・1120556号

ホクエイ
LPガス
保安強化商品

火気との保安距離確保に

ホクエイ バルク貯槽用 隔壁パネル カクバル

カクバルはパネルを連結させて、多種の現場に設置可能

新発売

**隔壁とバルクガード一体型
パネルを組み合わせて、
自由に設計可能**

●パネル2枚
KB-H1630×W810
●延長パネル1枚
KB-H1630×W250
●バルクガード2個
BG-A700

●パネル1枚
KB-H2340×W810
●延長パネル1枚
KB-H2340×W450
●バルクガード1個
BG-A700(H1200)

組み合わせ例
H1630×W1875 H2340×W1265

サイズ組み合わせ方法

- ①バルク貯槽と火気の位置を確認後、現場で隔壁パネル必要サイズを決めます。
- ②高さ3種類の中で決めます。
- ③パネル・延長パネルを組み合わせワイド寸法を決めます。
- ④バルクガード BG-A700またはBG-A700(H1200)で固定します。
- ⑤連結横棧で補強します。(必要のない機種もあります。)

| | 型式・寸法 | 標準価格 | 重量(kg) |
|-----------------------------|--|---------------------|--------|
| KBパネル | H1630×W810 | ¥28,700 (税込¥30,135) | 18.2 |
| | H1850×W810 | ¥30,900 (税込¥32,445) | 19.9 |
| | H2340×W810 | ¥34,500 (税込¥36,255) | 23.6 |
| 延長パネル ※横(幅)延長のみ | H1630×W250 | ¥11,700 (税込¥12,285) | 5.9 |
| | H1850×W250 | ¥12,800 (税込¥13,440) | 6.6 |
| | H2340×W250 | ¥15,000 (税込¥15,750) | 8.1 |
| | H1630×W450 | ¥16,500 (税込¥17,325) | 8.8 |
| | H1850×W450 | ¥18,300 (税込¥19,215) | 9.9 |
| 連結横棧 ※高さH1630タイプは必要ありません | W1060 | ¥3,200 (税込¥3,360) | 2 |
| | W1260 | ¥3,600 (税込¥3,780) | 2.4 |
| | W1620 | ¥4,900 (税込¥5,145) | 3.5 |
| | W1870 | ¥5,300 (税込¥5,565) | 4 |
| | W2070 | ¥5,800 (税込¥6,090) | 4.5 |
| バルクガード | W2430 | ¥6,500 (税込¥6,825) | 5.2 |
| | BG-A700(高さH1630用) | ¥21,400 (税込¥22,470) | 10 |
| | BG-A700(H1200)(高さH1850・H2340用) ※カクバル専用タイプ | ¥28,500 (税込¥29,925) | 17 |

※別途運賃

※札幌出荷限定

※専用のパンフレットもご用意しております。
必要な場合は別途ご請求ください。

大好評発売中!

ホクエイシリンダー容器用 隔壁パネル パネルティ

除開蓋ぎ板
W89mm×L600mm×2枚
W89mm×L300mm×2枚
W89mm×L200mm×2枚

容器交換は前パネル固定用の蝶ネジを2箇所外すだけ!

前パネルと側パネルを補強ブレースで固定(LW型のみ)

スライドL型金具で本体と外壁を固定(2箇所)

容器マットに直接パネルをはめ込み固定

下部隙間は完全シャットアウト

地面と容器マットとのレベル調整にライナープレート標準装備!

容器マット付き

固定穴φ17

埋設配管が容器マットに当たらないように埋設配管用スペースを確保

※アンカーボルト・杭等は別途ご用意ください。
例) M10×L100程度のアンカー及び杭

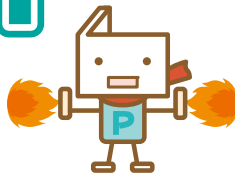

| 型式 | 仕様 | 標準価格 | 重量(kg) | 個口 |
|-------------|--------------|---------------------|--------|----|
| PTS-20LS | 20キ口容器1本用 L型 | ¥23,700 (税込¥24,885) | 19 | 1 |
| PTS-20LW | 20キ口容器2本用 L型 | ¥27,600 (税込¥28,980) | 20 | 1 |
| PTS-20IS | 20キ口容器1本用 I型 | ¥17,800 (税込¥18,690) | 12 | 1 |
| PTS-20IW | 20キ口容器2本用 I型 | ¥18,500 (税込¥19,425) | 13 | 1 |
| PTS-50LS | 50キ口容器1本用 L型 | ¥29,000 (税込¥30,450) | 28 | 1 |
| PTS-50LW | 50キ口容器2本用 L型 | ¥33,500 (税込¥35,175) | 29 | 1 |
| PTS-50IS | 50キ口容器1本用 I型 | ¥20,800 (税込¥21,840) | 16 | 1 |
| PTS-50IW | 50キ口容器2本用 I型 | ¥21,600 (税込¥22,680) | 17 | 1 |
| PTS-50IW用屋根 | | ¥14,800 (税込¥15,540) | 6.5 | 1 |
| PTS-20IW用屋根 | | ¥14,800 (税込¥15,540) | 6 | 1 |

※パネルティ2台以上は運賃元払い ※屋根のみ発送は別途運賃

大好評 オリジナル容器マット(樹脂製) 容器マットのみ別売しております。

容器等には湿気、水滴等による腐しを防止する措置を講ずること(液化石油ガス規則第19条)

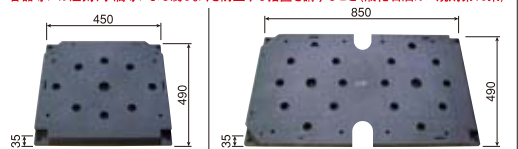

1本用(2枚1セット)
¥2,400 (税込¥2,520)
1枚あたり ¥1,200 (税込¥1,260)

2本用(1枚1セット)
¥2,500 (税込¥2,625)

※5セット以上運賃元払い

【隔壁パネル】容器設置場所から2m以内にある火気をささぎる為の不燃性パネル

火気との距離については行政指導がございますので関係機関へお問い合わせください。

■火気の例

❌火気 LPガス容器の近くに「火気」は厳禁です!



※火気の定義は各都道府県等により異なります。

●火気と容器との距離が2mを超えていない場合、火気をささぎる措置が必要。(液化石油ガス法施行規則第18条)

※火気との距離については行政指導がございますので関係機関へお問い合わせください。

●バルク貯槽と火気との距離が2mを超えていない場合、火気をささぎる措置が必要。(液化石油ガス法施行規則第19条)

耐久性 **美観性**

安全性 **価格性**

を追求した新発想フェンス

高耐食性フェンス

バルク貯槽用 **ボンベックバルザム**

BULZAM



1 材質「高耐食性溶融めっき鋼板 ZAM」

ZAMとは、亜鉛・アルミニウム・マグネシウムのメッキ層を持つ新しい溶融めっき鋼板です。耐食性が亜鉛めっきに比べ10~20倍、(亜鉛-5%アルミめっき)に比べ5~8倍優れています。特に切断端面部は緻密なMg含有Zn系保護皮膜により長時間耐食性を持続することが出来るため、腐食の厳しい環境でも設置していただくことが出来ます。

切断端面部の塩水噴霧試験による赤錆発生状況

| ZAM | | ボンデ鋼板 | | ペンタイトB | |
|------|-------|-------|-------|--------|-------|
| 200h | 1200h | 200h | 1200h | 200h | 1200h |
| | | | | | |

※塩水噴霧試験における各種めっき切断端面部の耐食性 (板厚:3.2mm めっき付着量:120/120g/m² 無処理)

2 塗装「静電焼付粉体塗装」

粉状の塗料を静電効果で緻密に付着させ焼き付ける塗装方法で、溶剤(液状)による樹脂焼付塗装に比べ付着性・耐久性・緻密性・耐水性に優れており、塗膜は約2倍厚く防錆効果が高い塗装です。

標準色:アイボリー

2011年度版 日本塗料工業会【近似色番号 F22-75D】

3 ボルト・タッピングビス「ラスパート処理」

ラスパート処理とは第1層に金属亜鉛層、第2層に高耐食性化成皮膜層、第3層にセラミック系材料を使った表面焼成層からなる高耐食性表面処理技術のことです。ラスパート処理は一般的な表面処理のように単一物質による防錆ではなく、これら3層の相乗作用により卓越した耐食性をもっています。

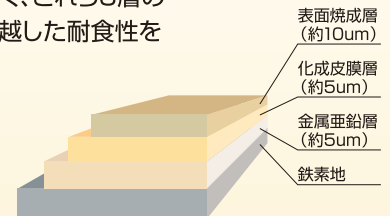

4 ボルトキャップ

施工時のボルトのキズからサビを防ぐため、樹脂製ボルトキャップを同梱しています。

5 アンカーベース・ライナープレート

アンカーベース部分に樹脂製ライナープレートを接着し基礎との設置面からのサビを防止します。また、レベル調整のための予備も同梱しています。

6 扉(とびら)

タイプにより、スライド式扉・観音開き式扉となります。

※施錠用の鍵は、13.9φ以下の南京錠を別途ご用意下さい。

組立てについて

組立て時間:SZAM-500(堅型) 1人で120分程度(例)
【柱→パネル→アンカー固定→コーナー補強→扉】の順序で組立てます。

※組立ての際は、組立説明書をよくお読みいただき必ず順序に従って組立て下さい。

安全性について

フェンスの高さは容易に乗り越える事が出来ないように1,600mm以上で設定し、パネルに楕円形の穴を多数施し通風性を考慮した設計になっています。(耐風速50m/sec)

※但し、各機種の基礎伏図に基づいた基礎に、付属のテーパード式アンカー(外径16φ)で固定した場合に限ります。

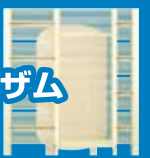

Sシリーズ(省スペース) 150・300キロtype

※製品寸法は2004年9月末現在の国内バルク貯槽メーカーを参考にしています。

ボンバック SZAM-150 (横型)

標準価格 **189,500円** (税込 **198,975円**)

**受注
生産**



重量 **100kg** 梱包数 **5**

観音開き式扉

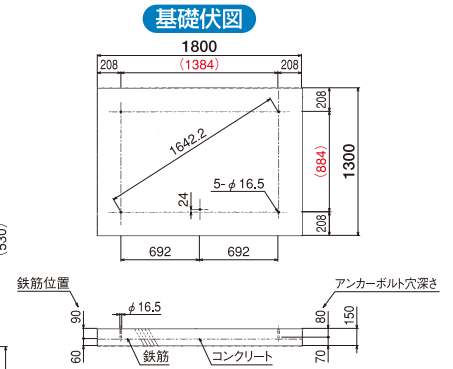
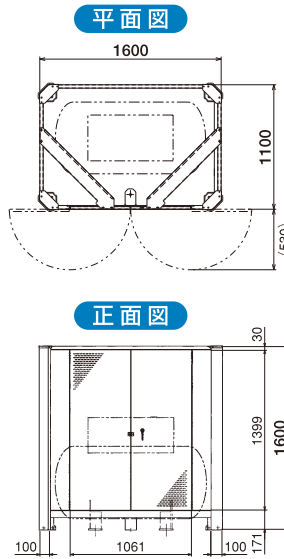

※SZAM-150 (横型) は
平成23年9月末より
受注生産となります。
納期は別途お問い合わせ
下さい。

ボンバック SZAM-150 (縦型)

標準価格 **168,500円** (税込 **176,925円**)



重量 **83kg** 梱包数 **5**

観音開き式扉

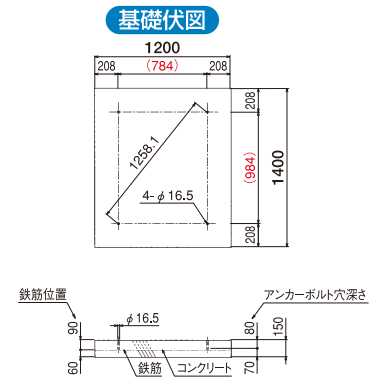
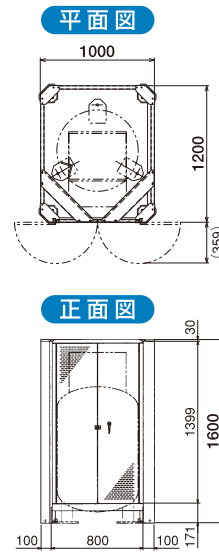

ボンバック SZAM-300 (横型)

標準価格 **208,500円** (税込 **218,925円**)



重量 **112kg** 梱包数 **6**

スライド式扉

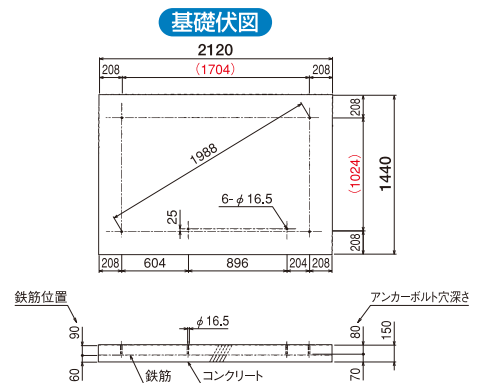
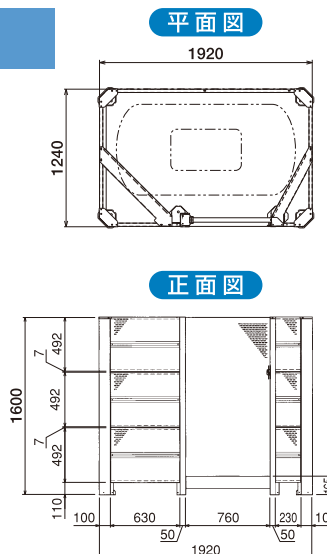



① シリーズ(省スペース) 300・500キロ type

※製品寸法は2004年9月末現在の国内バルク貯槽メーカーを参考にしています。

ボンバック SZAM-300 (縦型)

標準価格 **170,000円** (税込 **178,500円**)



重量 **92kg** 梱包数 **5**

観音開き式扉

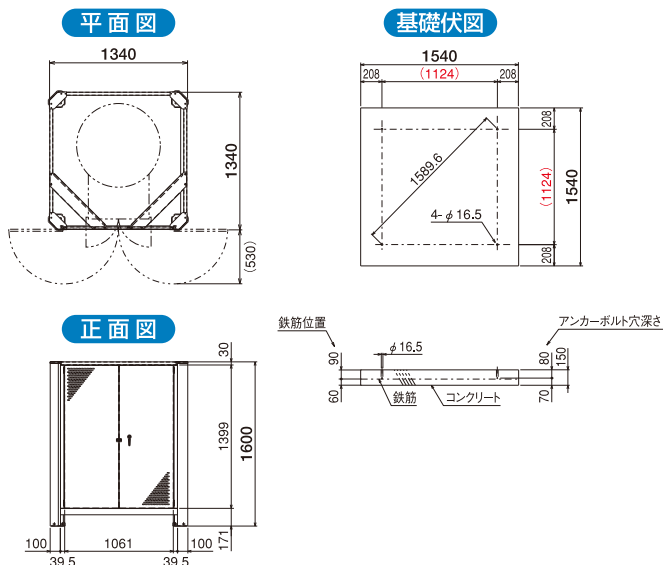

ボンバック SZAM-300 (縦型) H1820

標準価格 **204,500円** (税込 **214,725円**)

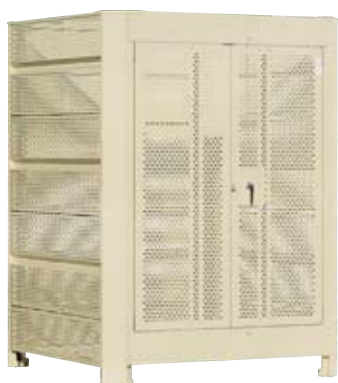

重量 **113kg** 梱包数 **5**

観音開き式扉

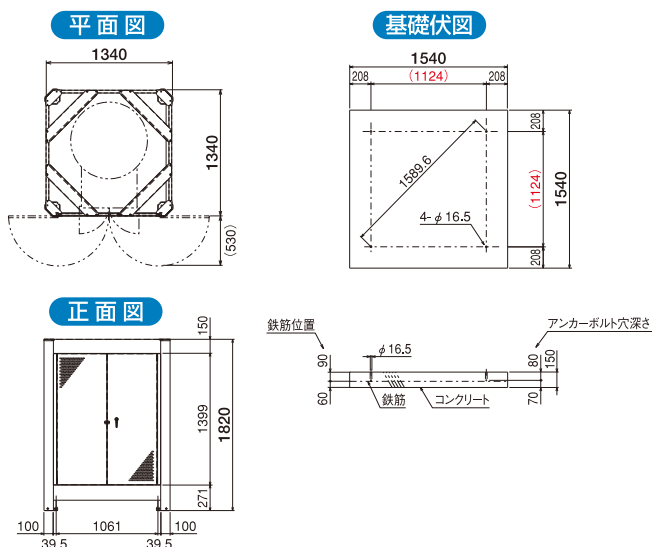

ボンバック SZAM-500 (横型)

標準価格 **228,000円** (税込 **239,400円**)



重量 **119kg** 梱包数 **7**

スライド式扉

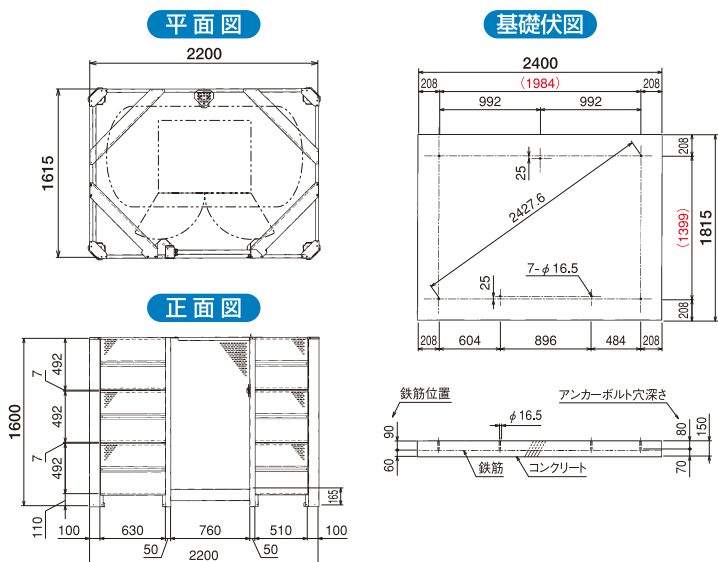



Sシリーズ(省スペース) 500・980キロtype

※製品寸法は2004年9月末現在の国内バルク貯槽メーカーを参考にしています。

ボンバック SZAM-500 (縦型)

標準価格 **209,500円** (税込 219,975円)



観音開き式扉

重量 **122kg** 梱包数 **6**

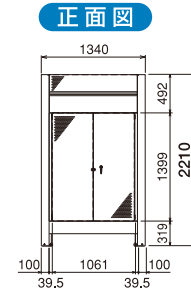
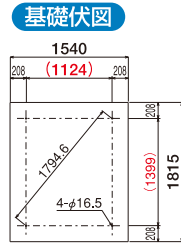
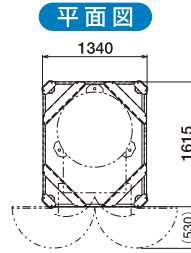

ボンバック SZAM-980 (横・上型)

標準価格 **258,000円** (税込 270,900円)



スライド式扉

重量 **156kg** 梱包数 **8**

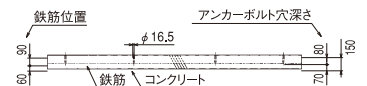
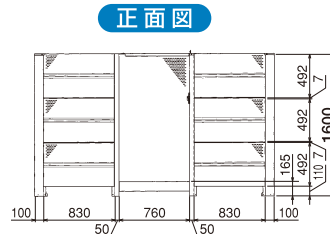
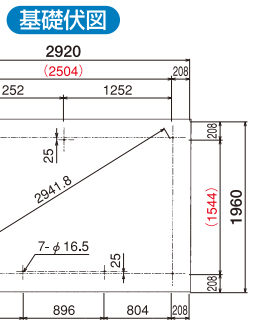
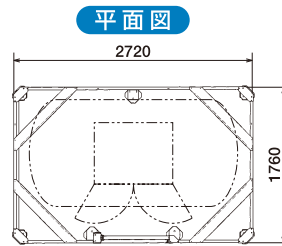

ボンバック SZAM-980 (横・上型) H1820

標準価格 **312,500円** (税込 328,125円)



スライド式扉

重量 **187kg** 梱包数 **8**

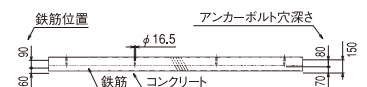
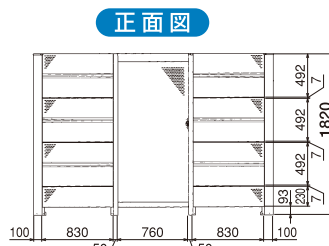
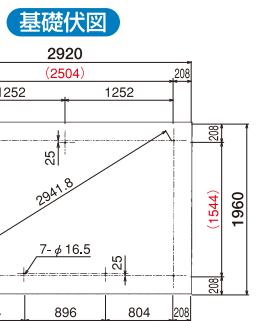
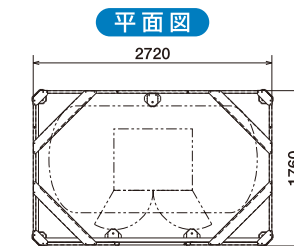



Sシリーズ(省スペース) 980キロtype

※製品寸法は2004年9月末現在の国内バルク貯槽メーカーを参考にしています。

ボンバック SZAM-980 (縦型)

標準価格 **254,500円** (税込 **267,225円**)



観音開き式扉

重量 **172kg**
梱包数 **7**

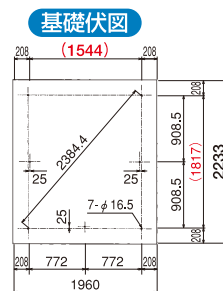
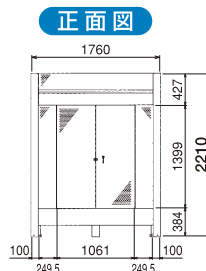
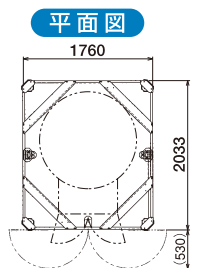

※SZAM-980 (横・横型) は
平成23年9月末より
廃番となります。

BULZAM現場設置例





Lシリーズ(標準サイズ) 300・500キロ type

※製品寸法は2004年9月末現在の国内バルク貯槽メーカーを参考にしています。

ボンバック LZAM-300 (横型)

標準価格 **261,000円** (税込 **274,050円**)

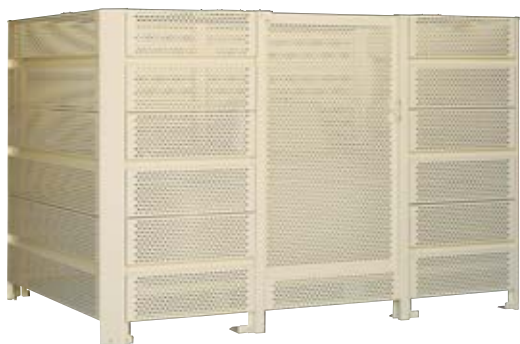

重量 **145kg** 梱包数 **6**

スライド式扉

平面図

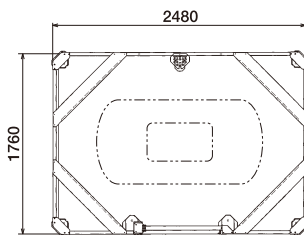

正面図

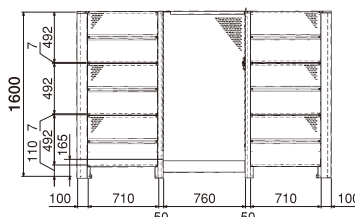

基礎伏図

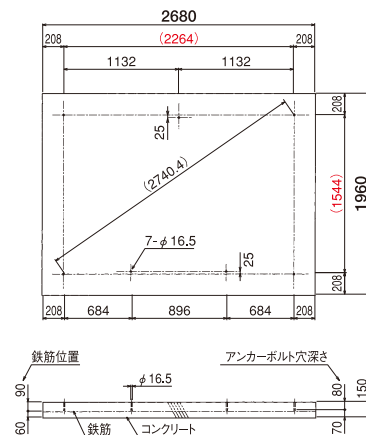

ボンバック LZAM-300 (縦型) H1820

標準価格 **272,000円** (税込 **285,600円**)



重量 **144kg** 梱包数 **7**

スライド式扉

平面図

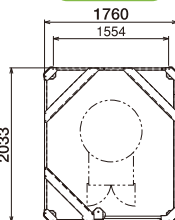

正面図

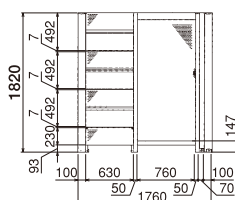

基礎伏図

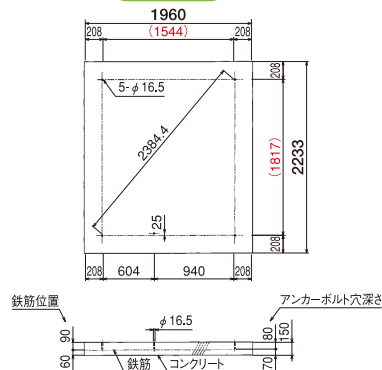

※LZAM-300 (縦型) は平成23年9月末に廃番となります。
LZAM-300 (縦型) H1820を代用下さい。

ボンバック LZAM-500 (横型)

標準価格 **283,000円** (税込 **297,150円**)



重量 **159kg** 梱包数 **8**

スライド式扉

平面図

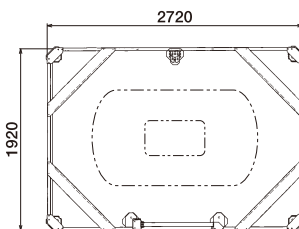

正面図

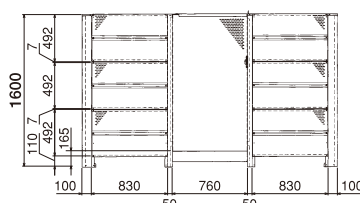

基礎伏図

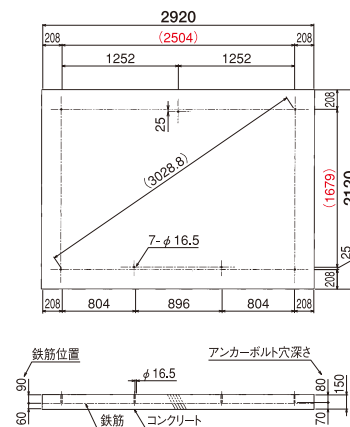



Lシリーズ(標準サイズ) 500・980キロtype

※製品寸法は2004年9月末現在の国内バルク貯槽メーカーを参考にしています。

ボンバック LZAM-500 (縦型)

標準価格 **337,000**円 (税込 **353,850**円)



重量 **186**kg
梱包数 **8**

スライド式扉

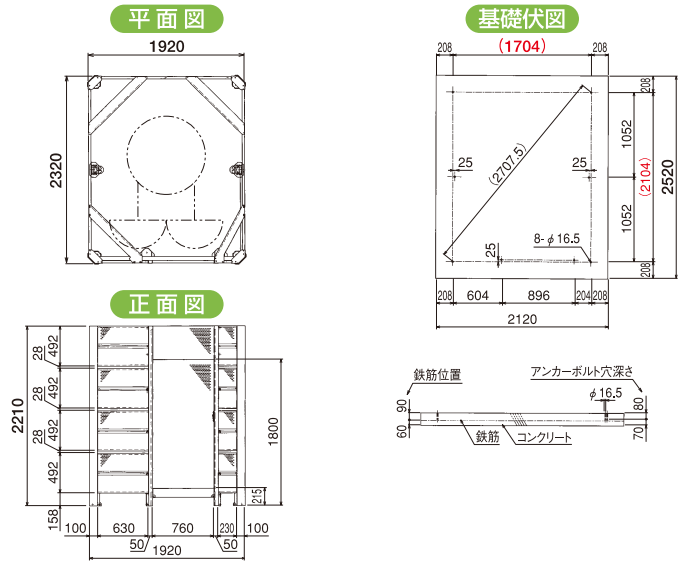

ボンバック LZAM-980 (横・横型)

標準価格 **398,000**円 (税込 **417,900**円)

受注
生産



重量 **198**kg
梱包数 **10**

スライド式扉

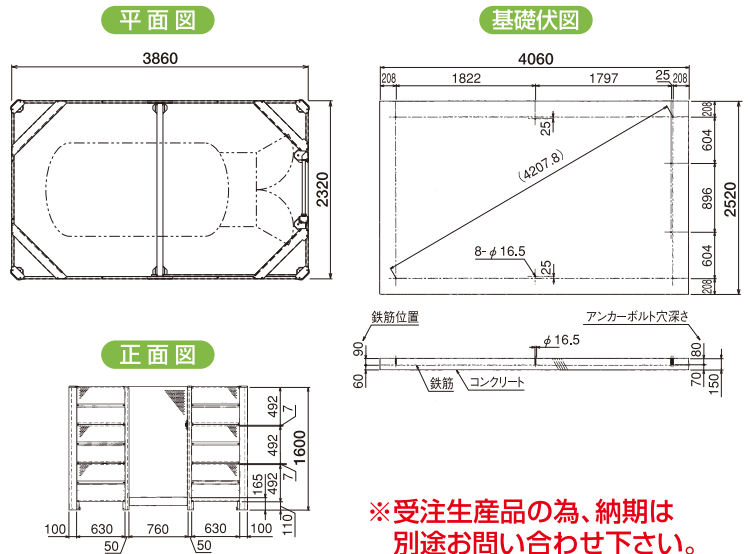

※受注生産品の為、納期は別途お問い合わせ下さい。

ボンバック LZAM-980 (縦型)

標準価格 **385,000**円 (税込 **404,250**円)



重量 **219**kg
梱包数 **10**

スライド式扉

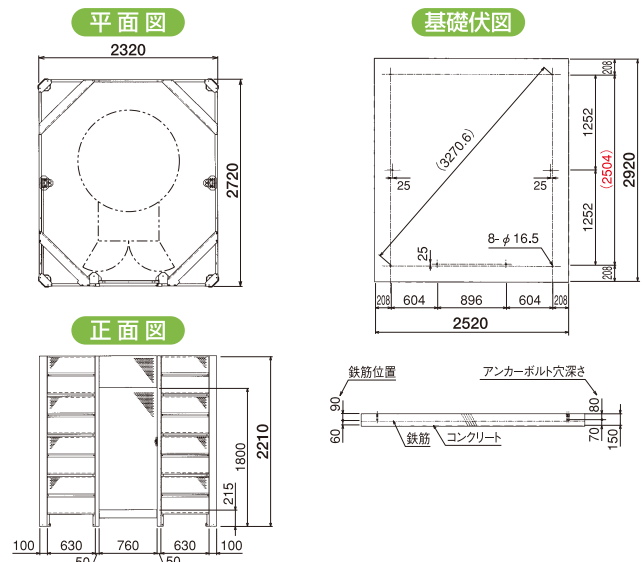



Lシリーズ(標準サイズ) 980キロtype

※製品寸法は2004年9月末現在の国内バルク貯槽メーカーを参考にしています。

ボンバック LZAM-980 (横・上型) H1820

標準価格 **380,000円** (税込 **399,000円**)



重量 **219kg**
梱包数 **8**

スライド式扉

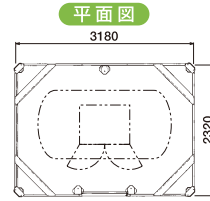

平面図

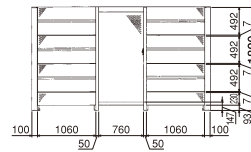

正面図

基礎伏図

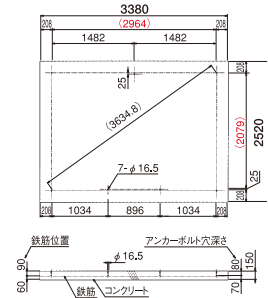

※LZAM-980 (横・上型) は平成23年9月末に廃番となります。
LZAM-980 (横・上型) H1820を代用下さい。

別売部品

HBS用シャッター鍵 (1ヶ)

※BNシリーズ全機種共通

標準価格 **1,340円** (税込 **1,407円**)

樹脂製ボルトキャップ (100個入)

標準価格 **1,100円** (税込 **1,155円**)

BULZAM用ライナープレート (1枚)

厚さ2mm 標準価格 **110円** (税込 **116円**)

厚さ6mm 標準価格 **140円** (税込 **147円**)

HBS用土台ライナープレート (1枚)

●角土台用・大厚 (150mm×150mm×厚さ6mm)

標準価格 **120円** (税込 **126円**)

●角土台用・大薄 (150mm×150mm×厚さ2mm)

標準価格 **110円** (税込 **116円**)

●前・中土台用・小厚 (93mm×190mm×厚さ6mm)

標準価格 **110円** (税込 **116円**)

●前・中土台用・小薄 (93mm×190mm×厚さ2mm)

標準価格 **80円** (税込 **84円**)

警戒標識 (樹脂製)

標準価格 **1,500円**
(税込 **1,575円**)



灯油用 ホームタンク

各種取り揃えております (25ℓ ~ 1000ℓ)

※専用カタログがございます。別途ご請求下さい。

HT-100-S型 <容積100ℓ 容量90ℓ>

標準価格 **24,600円** (税込 **25,830円**)

HT-200-S型 <容積220ℓ 容量198ℓ>

標準価格 **47,000円** (税込 **49,350円**)

HT-G200-S型 <容積220ℓ 容量198ℓ>

標準価格 **49,200円** (税込 **51,660円**)

壁ピタ
タイプ

HT-G-S(Y)型 <容積496ℓ 容量446ℓ>

標準価格 **63,500円** (税込 **66,675円**)

HT-G500-S型 <容積547ℓ 容量492ℓ>

標準価格 **81,400円** (税込 **85,470円**)

壁ピタ
タイプ

HT-1000-S型 <容積1004ℓ 容量904ℓ>

標準価格 **146,000円** (税込 **153,300円**)



HT-200-S型



HB-250AR

防油堤

(下記価格にはタンク本体は含まれておりません。)

HB-250AR

<250ℓ 用>

標準価格 **88,000円**
(税込 **92,400円**)

HB-500AR

<500ℓ 用>

標準価格 **97,000円**
(税込 **101,850円**)

HB-1000AR

<1000ℓ 用>

標準価格 **204,000円**
(税込 **214,200円**)



バルザム BULZAMフェンス組合せ表

下記の表は、標準規格部品を「横幅方向」と「奥行き方向」で、組合せが可能なタイプを示しています。 ※価格は別途お問い合わせ下さい。

| | | |
|----------|---|-----------------------|
| 表の 見方 | ○ | 最短約3日後出荷(規格部品の組合せ) |
| | △ | 約2週間後出荷(補強板・中柱の製作が必要) |
| | | 製作納期につきましては、別途ご相談下さい。 |

注意:○・△印の補強板は現場にてパネル上部への穴あけ加工が必要です。

H(高さ)=1600型

| 幅寸法(W) | 扉方式 | 奥行き寸法(D) | | | | | | | | |
|--------|------|----------|-------|-------|-------|-------|--------|-------|------|------|
| | | 1100 | 1200 | 1240 | 1340 | 1615 | 1760 | 1920 | 2033 | 2320 |
| 1000 | 観音開き | △ | S150縦 | △ | △ | △ | △ | △ | △ | △ |
| 1340 | | △ | △ | △ | S300縦 | ○ | △ | △ | △ | |
| 1600 | | S150横 | △ | △ | △ | △ | △ | △ | △ | |
| 1760 | | △ | △ | △ | △ | △ | △ | △ | △ | |
| 1760 | スライド | | | | | | | | | |
| 1920 | | ○ | △ | S300横 | ○ | ○ | ○ | ○ | ○ | |
| 2200 | | △ | △ | △ | △ | S500横 | ○ | ○ | ○ | |
| 2320 | | △ | △ | △ | △ | △ | △ | △ | △ | |
| 2480 | | △ | △ | △ | △ | ○ | L300横 | ○ | ○ | |
| 2720 | | △ | △ | △ | △ | ○ | S980横上 | L500横 | ○ | |
| 3180 | | | | | | | | | | |

H(高さ)=1600型

| 幅寸法(W) | 扉方式 | 奥行き寸法(D) | |
|--------|------|----------|--------|
| | | 3024 | 3860 |
| 1000 | 観音開き | | |
| 1340 | | | |
| 1600 | | | |
| 1760 | | | |
| 1760 | スライド | | |
| 1920 | | | |
| 2200 | | | |
| 2320 | | △ | L980横横 |
| 2480 | | | |
| 2720 | | | |
| 3180 | | | |

H(高さ)=1820型

| 幅寸法(W) | 扉方式 | 奥行き寸法(D) | | | |
|--------|------|----------|--------|-------|--------|
| | | 1340 | 1760 | 2033 | 2320 |
| 1340 | 観音開き | S300縦 | △ | △ | △ |
| 1760 | | △ | ○ | L300縦 | ○ |
| 2720 | スライド | ○ | S980横上 | ○ | ○ |
| 3180 | | ○ | ○ | ○ | L980横上 |

H(高さ)=2210型

| 幅寸法(W) | 扉方式 | 奥行き寸法(D) | | | |
|--------|------|----------|-------|-------|-------|
| | | 1615 | 2033 | 2320 | 2720 |
| 1340 | 観音開き | S500縦 | △ | △ | △ |
| 1760 | | ○ | S980縦 | ○ | ○ |
| 1920 | スライド | ○ | ○ | L500縦 | ○ |
| 2320 | | ○ | ○ | ○ | L980縦 |

特別仕様の製作承ります

指定色(納期~約1ヶ月後出荷)

お客様の希望に合わせて指定色の製作を承ります。
(日本塗料工業会の色票番号でご指定下さい)

※塗装には万全を期しておりますが、多少色の差が生じますので予めご了承下さい。

※指定色はアクリル樹脂静電焼付塗装仕上げとなります。

※ボルトキャップは標準色のアイポリーとなります。



耐塩害仕様(納期~約3日後出荷、製品の在庫有る場合に限り)

ボルト・ナット・テーパボルト式アンカーはステンレス製を採用しています。(タッピングビスは除く)

※ステンレス製のタッピングビスを使用すると、ネジ込みの際、ZAM材の鋼素地とステンレスが電食しサビの原因となるため「ラスパット処理」を施したタッピングビスを採用しています。

特別仕様価格表(税別価格)

| 型 式 / 納 期 | 指 定 色 (約1ヶ月後出荷) | 耐塩害仕様 (約3日後出荷) |
|--|--------------------|-------------------|
| SZAM-150(横型) | 268,500円 | 196,000円 |
| SZAM-150(縦型) | 241,000円 | 173,500円 |
| SZAM-300(横型) | 297,000円 | 214,000円 |
| SZAM-300(縦型) | 242,000円 | 175,500円 |
| SZAM-300(縦型)H1820 | 306,000円 | 221,000円 |
| SZAM-500(横型) | 324,500円 | 234,500円 |
| SZAM-500(縦型) | 299,000円 | 215,000円 |
| SZAM-980(横・上型) | 368,000円 | 265,000円 |
| SZAM-980(横・上型)H1820 | 444,500円 | 320,000円 |
| SZAM-980(縦型) | 361,500円 | 261,000円 |
| SZAM-980(横・横型) <small>※平成23年9月末で廃止</small> | — | — |
| LZAM-300(横型) | 382,000円 | 268,000円 |
| LZAM-300(縦型) <small>※平成23年9月末で廃止</small> | — | — |
| LZAM-300(縦型)H1820 | 398,000円 | 279,000円 |
| LZAM-500(横型) | 494,500円 | 290,000円 |
| LZAM-500(縦型) | 494,000円 | 330,000円 |
| LZAM-980(横・上型) <small>※平成23年9月末で廃止</small> | — | — |
| LZAM-980(横・上型)H1820 | 553,000円 | 386,000円 |
| LZAM-980(縦型) | 587,000円 | 402,000円 |
| LZAM-980(横・横型) | 572,000円 | 399,000円 |

特別注文の製作承ります

特別寸法

複数のバルク貯槽設置やベーパーライザーの設置による規格外寸法の製作を承ります。

仕様・価格・納期については別途ご相談下さい。

※但し、高さは1600mm・1820mm・2210mmのみとなります。

※2.9t貯槽用の製作についてもご相談下さい。

屋根製作(上部目隠しパンチングパネル)

上から見た違和感やボール等の入り込みを防止出来るように屋根の製作を承ります。

屋根は本体と同じパンチングパネル(楕円形の穴を多数施したパネル)での製作になります。

※積雪地域での設置はできません。形状が変形又はパネルが脱落する恐れがあります。



■ 材質

サビに強いペントایت鋼板(溶融亜鉛メッキ)・ZAM鋼板(亜鉛・アルミニウム・マグネシウム系の溶融メッキ)に密着性・耐久性に優れた静電焼付粉体塗装(ポリエステル樹脂塗料)仕上げです。

■ シャッター

一流メーカー製の軽量バランス式シャッターを採用しています。
※シャッター鍵はスベアも含めて2個

■ 土台ライナープレート

収納庫土台部分に樹脂製ライナープレートを接着し、土台部分からのさびを防止します。又、レベル調整のため**予備も同梱**しています。
※収納庫のレベルを調整する為左右土台及び、後ろ土台の上面に同梱されている水平器を置き、ライナープレートで調整して下さい。

■ ボルトキャップ

施工時のボルトのキズからサビを防ぐため、樹脂製ボルトキャップを同梱しています。

■ 設置

バルク貯槽の設置後にボンベックをユニック等でつり上げて設置出来る様、屋根の四隅にアイボルトを標準装備しています。

■ 上部通気口

雨水の侵入が無いルーバー通気口を四面に採用しています。また、屋根部分からも換気ができ、庫内温度・バルク貯槽の表面温度の上昇を緩和します。

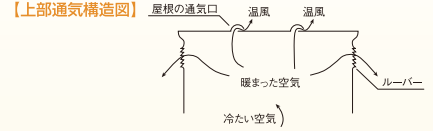

■ 基礎

水平なコンクリート基礎の上に設置します。収納庫の土台を付属のテーパーボルト式アンカー(外径16φ)にて止めて下さい。
※基礎伏図に記載している基礎の厚さは、埋設していない状態で、付属のテーパーボルト式アンカーで固定し、風速50m/secまで耐えられる重量として必要な計算上の数値です。
※コンクリート基礎の仕様と取付け方法については下記をご参照下さい。

■ ガス滞留防止

漏えいガスの滞留防止のため、下部換気口を床面積あたり**9.44%~15.17%**を設けた設計になっています。(液化石油ガス法 施工規則 例示基準4では、床面積あたり3%以上となっています。)

組立てについて

組立て時間:HBS-300堅型 2人で150分程度(例)
『土台→柱→梁・母屋・パネル→シャッター→横棧』
※組立てる際は、組立説明書をよくお読みいただき必ず順序に従って組立てて下さい。

安全性について

BL物置ユニットに準拠した設計になっております。
(耐風速50m/sec) (耐積雪荷重300kg/m²)
※但し、各機種の基礎伏図に基づいた基礎に、付属のテーパーボルト式アンカーで固定し、シャッターを下まで降ろした条件に限ります。

※製品寸法は2004年9月末現在の国内バルク貯槽メーカーを参考にしています。

150キロバルク貯槽には、ボンベックBNシリーズ BN-200D・300MTをご使用下さい。

ボンベック

BN-200D

(150Kバルク堅型用)

後部パネル付
標準価格 **204,000円**
(税込 **214,200円**)



重量 **146kg**
梱包数 **7**

正面図

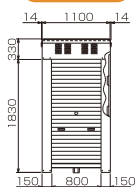

側面図

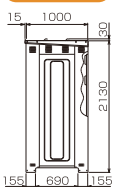

背面図

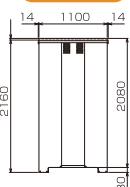

床面積 1.1m²

| | 開口面積 (m ²) | 開口率 |
|----|------------------------|--------|
| 上部 | 0.064 | 5.78% |
| 下部 | 0.239 | 21.70% |

基礎伏図

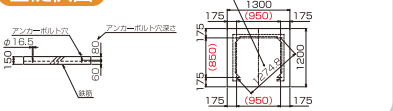

ボンベック

BN-300MT

(150Kバルク横型用)

後部パネル付
標準価格 **225,500円**
(税込 **236,775円**)



重量 **162kg**
梱包数 **7**

正面図

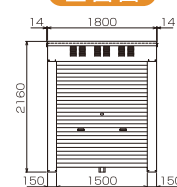

側面図

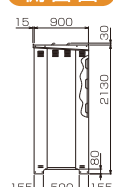

背面図

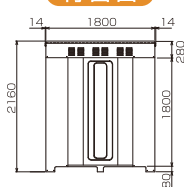

床面積 1.62m²

| | 開口面積 (m ²) | 開口率 |
|----|------------------------|--------|
| 上部 | 0.100 | 6.18% |
| 下部 | 0.327 | 20.16% |

基礎伏図

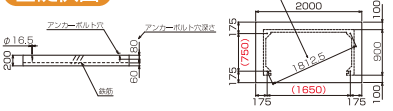

ボンバック
HBS-300 (横型)

標準価格 **289,000円**
(税込 **303,450円**)



重量 **148kg**
梱包数 **7**

正面図

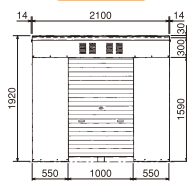

側面図

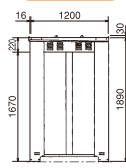

背面図

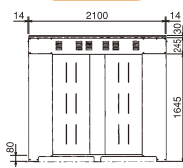

基礎伏図

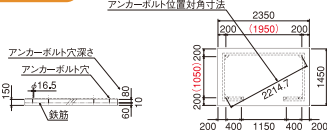

床面積 **2.52㎡**

| | 開口面積 (㎡) | 開口率 |
|----|----------|--------|
| 上部 | 0.099 | 3.93% |
| 下部 | 0.341 | 14.83% |

ボンバック
HBS-300 (縦型)

標準価格 **276,000円**
(税込 **289,800円**)



重量 **142kg**
梱包数 **7**

正面図

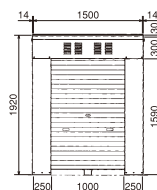

側面図

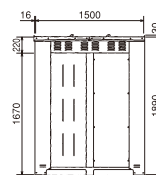

背面図

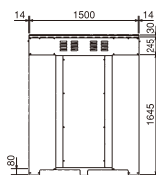

基礎伏図

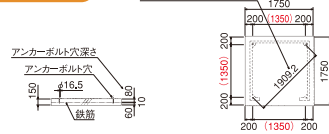

床面積 **2.25㎡**

| | 開口面積 (㎡) | 開口率 |
|----|----------|--------|
| 上部 | 0.084 | 3.74% |
| 下部 | 0.341 | 15.17% |

ボンバック
HBS-500 (横型)

標準価格 **337,000円**
(税込 **353,850円**)

※HBS-500 (横型) は平成23年9月末より受注生産となります。納期は別途お問い合わせ下さい。



重量 **178kg**
梱包数 **8**

受注生産

正面図

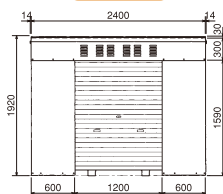

側面図

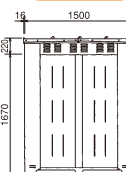

背面図

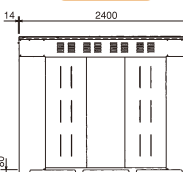

基礎伏図

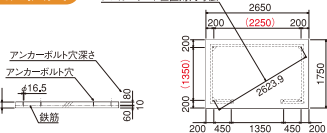

床面積 **3.6㎡**

| | 開口面積 (㎡) | 開口率 |
|----|----------|--------|
| 上部 | 0.159 | 4.44% |
| 下部 | 0.421 | 11.70% |

ボンバック
HBS-500 (縦型)

標準価格 **315,000円**
(税込 **330,750円**)

※内側・外側どちらからでも組立出来ます。



重量 **169kg**
梱包数 **7**

正面図

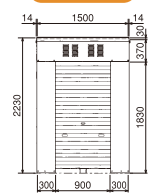

側面図

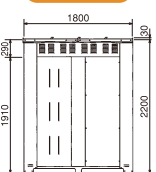

背面図

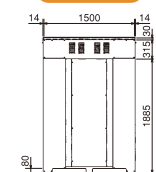

基礎伏図

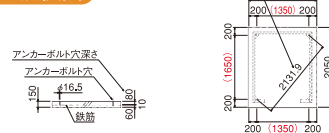

床面積 **2.7㎡**

| | 開口面積 (㎡) | 開口率 |
|----|----------|--------|
| 上部 | 0.105 | 3.90% |
| 下部 | 0.381 | 14.12% |

ボンバック
HBS-980 (横・上型)

標準価格 **438,000円**
(税込 **459,900円**)



重量 **229kg**
梱包数 **10**

正面図

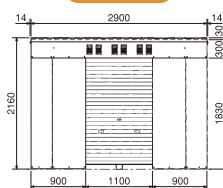

側面図

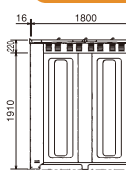

背面図

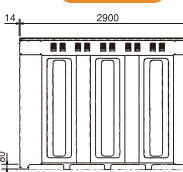

基礎伏図

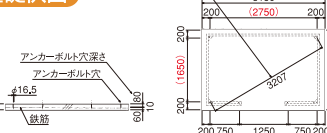

床面積 **5.2㎡**

| | 開口面積 (㎡) | 開口率 |
|----|----------|-------|
| 上部 | 0.191 | 3.66% |
| 下部 | 0.493 | 9.44% |

ボンバック
HBS-980 (縦型)

標準価格 **452,000円**
(税込 **474,600円**)



重量 **228kg**
梱包数 **9**

正面図

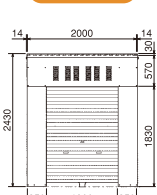

側面図

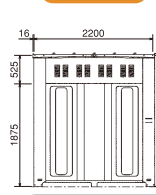

背面図

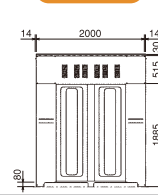

基礎伏図

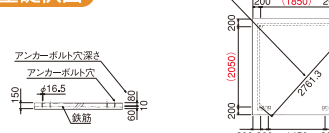

床面積 **4.4㎡**

| | 開口面積 (㎡) | 開口率 |
|----|----------|--------|
| 上部 | 0.173 | 3.94% |
| 下部 | 0.517 | 11.76% |

※HBS-980 (横・横型) は平成23年9月末に廃番となります。

()内の数字はアンカー寸法です

コンクリート基礎とテーパボルト式アンカー（付属品）の取付け方法

①コンクリート基礎の寸法は各機種種の『基礎伏図』の寸法以上で施工して下さい。

②コンクリート基礎は次の仕様で施工した上に収納庫を設置して下さい。
コンクリート基礎の圧縮強度は、 $F_c = 21 \text{ N/mm}^2$ とし、補強配金の位置は各基礎伏図に基づきD10（異径鉄筋）直径10mm（縦横300mmピッチ）または、ワイヤメッシュφ6（縦横100mmピッチ）で補強して下さい。

③基礎は水平と平坦を正確に出して下さい。

④テーパボルト式アンカーの穴は各機種種の取扱・組立説明書に従って基礎に印をつけ、次に土台を組立て、土台と合っているか確認して下さい。

⑤ハンマードリルを使い（ドリル刃直径16.5mm、深さ80mm位）、垂直に穴を開けて下さい。再度、土台に穴が合っているか確認して下さい。
※穴底にたまった削り粉をエア等できれいに取り除いて下さい。

⑥付属品のテーパボルト式アンカーの平座金が空回りしない程度に六角ナットを軽く締めて基礎に差し込んで下さい。スリーブは必ずマーク（JDM12）が上になる様にして下さい。

⑦六角ナットを締め、スリーブを基礎に固定して下さい。

⑧六角ナット・ばね座金・平座金を取り、土台をテーパボルト式アンカーに差し込んで下さい。
平座金・ばね座金を入れて六角ナットを締めて下さい。

⑨土台の水平を確認して下さい。水平でない場合は六角ナットをゆるめ、土台の下に付属品のライナープレートを差し込み、高さを調整して下さい。調整後、六角ナットを締めて下さい。

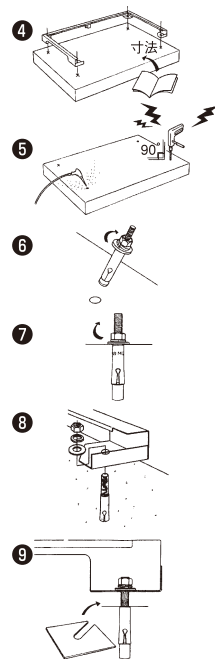
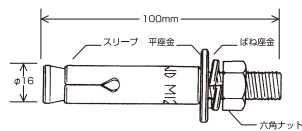

特別仕様の製作承ります

指定色 (納期～約1ヶ月後出荷)

お客様の希望に合わせて指定色の製作を承ります。
（日本塗料工業会の色票番号にてご指定下さい）
※塗装には万全を期しておりますが、多少色の差が生じますので予めご了承下さい。
※指定色はアクリル樹脂静電焼付塗装仕上げとなります。
※ボルトキャップは標準色のアイボリーとなります。

耐塩害仕様 (納期～約1ヶ月後出荷)

アクリル樹脂塗装
プラス・耐塩害処理
（プライマーコート）
の2層仕上げになっています。

【耐塩害仕様断面図】

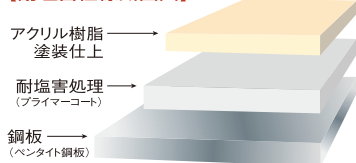

多雪地域仕様 (納期～約1ヶ月後出荷)

現行のBN・HBSシリーズの積雪荷重は300kg/m²ですが多雪地域につきましては積雪荷重450kg/m²まで強度がある『多雪地域仕様』を用意。

乙種防火仕様 (納期～別途お問い合わせ下さい)

都市計画法により指定されている地域で人口密集度の高い地域が防火地域、低い地域が準防火地域です。ホクエイ乙種防火仕様収納庫は準防火地域での設置が可能です。
本体及びシャッターとも板厚0.8mm以上。（屋根は0.7mm）
※通常在庫品ですが念のため在庫確認のうえご注文下さい。
※準防火地域の収納庫の設置に関して行政指導がございますので必ず関係機関にお問い合わせ下さい。

特別寸法の製作 (納期～約1ヶ月後出荷)

横幅・奥行の寸法変更も可能となります。（但し高さの変更は出来ません）

特別仕様価格表 (税別価格)

| 型 式 | 乙種防火仕様価格 | 多雪地域仕様価格 | 指定色価格 | | 耐塩害仕様価格 | |
|-----------------------------|----------|----------|----------|------------|----------|----------|
| | | | (本体のみ) | (本体+シャッター) | (Aタイプ) | (Bタイプ) |
| HBS-300 (横型) | 396,000円 | 356,000円 | 416,500円 | 473,500円 | 406,000円 | 526,000円 |
| HBS-300 (縦型) | 379,000円 | 341,000円 | 397,000円 | 454,000円 | 388,500円 | 502,000円 |
| HBS-500 (横型) | 463,000円 | 415,000円 | 486,000円 | 553,000円 | 474,500円 | 613,500円 |
| HBS-500 (縦型) | 433,000円 | 387,000円 | 453,000円 | 517,000円 | 444,000円 | 573,500円 |
| HBS-980 (横・上型) | 601,500円 | 538,000円 | 630,000円 | 719,000円 | 616,000円 | 797,000円 |
| HBS-980 (横・横型) ※平成23年9月末で廃止 | — | — | — | — | — | — |
| HBS-980 (縦型) | 620,500円 | 557,000円 | 649,000円 | 743,000円 | 635,500円 | 821,000円 |

※耐塩害仕様Bタイプはシャッター表面の色がシルバー、裏面がライトグレーになります。
シャッターレールの色がアルミ色になります。

『日本塗料工業会 色票番号』にて指定願います

本体プライマー処理
シャッターは標準品

本体プライマー処理
シャッターは亜鉛とアルミの合金メッキ鋼板です。
シャッターレールはアルミ製



アンカータイプは後施工でも頑丈な補強プレート付/夜でも安全!!全種反射シール付/Yタイプ(横棧式)は警戒標識・消火器BOXが手軽に取付

ガードの色は3種類をご用意

アイボリー (F22-75D)

エメラルドグリーン (F49-60P)

イエロー (F19-75L)

※()内は2011年度版 日本塗料工業会の近似色番号です。

アンカータイプ (Aタイプ) テーパーボルト式アンカー (外径16φ) 標準装備

標準 BG-A700

アイボリー
エメラルドグリーン
イエロー

梱包単位
1

標準価格 **21,400円**
(税込 **22,470円**)

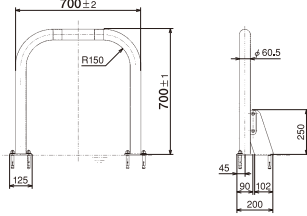

埋設タイプ (Mタイプ)

標準 BG-M700

アイボリー
エメラルドグリーン
イエロー

梱包単位
1

標準価格 **13,100円**
(税込 **13,755円**)

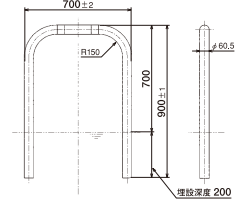

横棧 BG-A700Y

アイボリー
エメラルドグリーン
イエロー

梱包単位
1

標準価格 **24,300円**
(税込 **25,515円**)

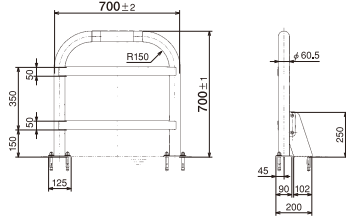

横棧 BG-M700Y

アイボリー
エメラルドグリーン
イエロー

梱包単位
1

標準価格 **15,800円**
(税込 **16,590円**)

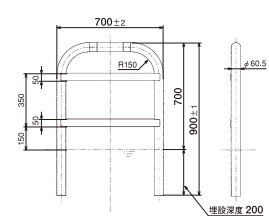

標準 BG-A1200

アイボリー
エメラルドグリーン
イエロー

梱包単位
1

標準価格 **25,600円**
(税込 **26,880円**)

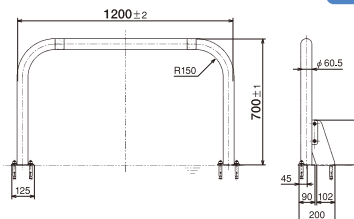

標準 BG-M1200

アイボリー
エメラルドグリーン
イエロー

梱包単位
1

標準価格 **16,600円**
(税込 **17,430円**)

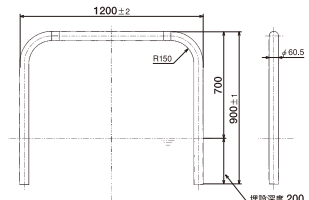

横棧 BG-A1200Y

アイボリー
エメラルドグリーン
イエロー

梱包単位
1

標準価格 **28,400円**
(税込 **29,820円**)

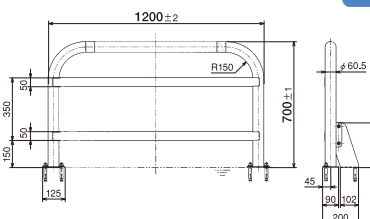
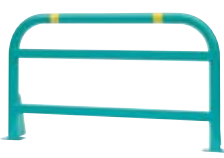

横棧 BG-M1200Y

アイボリー
エメラルドグリーン
イエロー

梱包単位
1

標準価格 **20,000円**
(税込 **21,000円**)

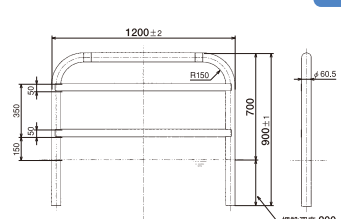

コーナー BG-A680×680

アイボリー、エメラルドグリーン、イエロー

梱包単位
1

標準価格 **30,800円**
(税込 **32,340円**)

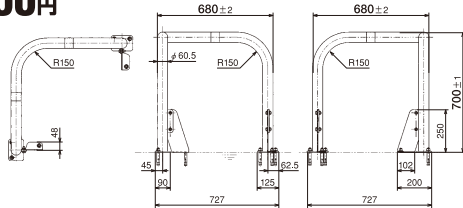

コーナー BG-M680×680

アイボリー、エメラルドグリーン、イエロー

梱包単位
1

標準価格 **24,800円**
(税込 **26,040円**)

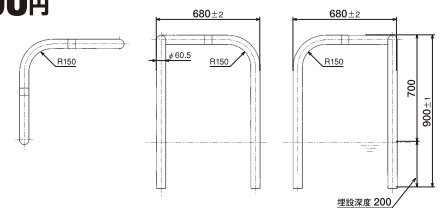

Yタイプ(横棧式)は1台より運賃元払い。標準タイプは3本以上(1ヶ所直送)運賃元払いです。標準タイプは同じ形で、かつ同じ色の場合、2本1組で元払いです。

バルク供給設備の貯蔵能力1000kg未満について(液化石油ガス法施行規則第19条)地盤面上に設置するバルク貯槽は…自動車等車両が接触しない措置を講ずること

ホクエイバルクガード

| | |
|----|--|
| 材質 | STK(一般構造用炭素鋼管) |
| 強度 | SS400相当 |
| 塗装 | アクリル溶剤静電焼付塗装(トップコート) エポキシ系防錆塗装(アンダーコート) |

バルク貯槽の設置方法「液化石油ガス法」関係

- 貯蔵量1トン未満のバルク貯槽の保安距離(液化石油ガス法 施行規則 第19条)
 - 第一種保安物件:1.5m以上
 - 第二種保安物件:1.0m以上
- 貯蔵量1トン未満のバルク貯槽の距離緩和(液化石油ガス法 施行規則 第19条)
 - 以下の場合はバルク貯槽を保安物件に密着して設置することが出来る。
 - ・保安物件の壁面がJIS A 1304規定の30分過熱試験に合格する構造壁若しくは同等の構造壁である。
 - ・同上規格の構造壁を設けた場合。
 - ・バルク貯槽を地盤面下に埋設した場合。
- ボンベック(収納庫・フェンスタイプ)は、液化石油ガス法施行規則の障壁または隔壁、構造壁には認められません。
※火気からの離隔距離は2m以上取るか、火気をさえぎる措置を講じて下さい。
- 地域ごとに、収納庫の設置に関して行政指導がございますので、関係機関にお問い合わせ下さい。
- HBS収納庫の場合、安全弁の放出管は配管等で延長し収納庫の梁から外に出し屋根より高い位置にして下さい。
また開口部の方向は上向きとし、雨水の浸入を防ぐ措置を講じて下さい。(液化石油ガス法 施行規則 第18条)
- 火気とバルク貯槽との距離が2mを超えていない場合、火気をさえぎる措置が必要。(液化石油ガス法 施行規則 第18条)

警告

- 落雪の恐れがある場所へは設置しないで下さい。
 - 積雪で屋根が変形する恐れがありますので、積雪の目安として【標準仕様で100cm(300kg/m²)・多雪地域仕様で150cm(450kg/m²) ※比重0.3g/cm³】以上積もらないように雪降ろしをして下さい。
 - 必ずシャッターまたは扉を完全に閉めてご使用下さい。
※強風で倒れる恐れがあります。
 - 改造しないで下さい。強度が確保出来なくなり、倒壊する恐れがあります。
 - 崖際など崩れ落ちる恐れのある場所へは設置しないで下さい。
- 付属品以外のアンカーボルトは、使用厳禁**
- アンカーボルトの穴は、必ずコンクリートドリル刃外径16.5φを使用して下さい。
 - ブロック・束石・アスファルト・地面直接などに設置しないで下さい。
 - コンクリート基礎の寸法は各機種種の基礎伏図の寸法以上で施工して下さい。
 - コンクリートの圧縮強度は、 $F_c = 21 \text{ N/mm}^2$ とし、補強配金の位置は各基礎伏図に基づき、D10(異径鉄筋)直径10mm(縦横300mmピッチ)または、ワイヤメッシュφ6(縦横100mmピッチ)で補強して下さい。
 - 屋上には設置しないで下さい。
 - 製品に支障を来す恐れがありますので改造はしないで下さい。
※上記の内容を守らないと強風で収納庫が倒れる恐れがあります。

注意

- LPガスバルク貯槽の収納以外にはご使用にならないで下さい。
- 設置時および1年に1回以上は、ボルト類、特にアンカーボルトの緩みがないかを点検して下さい。
- 必要以外は必ず鍵をかけてご使用下さい。
- 鍵は非常時に備え、わかり易い場所に保管して下さい。
- 非常時やガス充填の支障となりますので、フェンス・収納庫の周辺に物を置かないで下さい。
- ガスの滞留を防ぐため開口部を塞がないで下さい。
※必ず2方向以上の下部開口を設けて下さい。
- LPガスシリンダー容器の転倒防止用チェーン(鎖)は隔壁パネルに取り付けしないでください。
- LPガスシリンダー容器の転倒防止用チェーンは弛みか無ないように固定をしてください。
『地震発生時に倒れた容器が隔壁パネルと接触し結果、建物の壁を破損する恐れがあります。』
- 隔壁パネルを取り付けることで、火気との保安距離に関して全て対応出来る訳ではございません。行政指導がございますので、関係機関へお問い合わせください。
- LPバルク貯槽と火気との距離をご確認後、隔壁のサイズを選定してください。
- LPガスバルク貯槽用隔壁パネルの設置はコンクリートの基礎上とし、アンカーボルトで必ず固定してください。

- このカタログに表示されている価格には輸送費・組立費は含まれておりません。●仕様・名称及び価格は製品改良のため予告なく変更する場合がありますので予めご了承下さい。
- LPガス容器収納庫及びホームタンクのカタログもご用意しております。



株式会社 **ホクエイ**

本社 / 〒007-0882 札幌市東区北丘珠2条3丁目2番30号 TEL (011)781-5111 FAX (011)784-2265
関東営業所 / 〒362-0021 埼玉県上尾市原市3206-3江端ビル2階 TEL (048)721-9091 FAX (048)721-9081
福岡駐在所 / 〒815-0033 福岡県福岡市南区大橋1丁目18-1 ダイアパレス大橋001号 TEL (092)554-5077 FAX (092)554-5078

ホクエイホームページ <http://www.hokuei.co.jp/>
E-mail info@hokuei.co.jp